



GF3系列直交轴减速机型号含义



(1) 型号	GF3S: 同心空心轴; GF3: 同心实心轴
(2) 出轴直径	输出轴径 (空心轴型号为内径, 实心轴型号为外径)
(3) 输出轴方向	L: 从输入轴一侧观察, 输出轴位于左侧  B: 从输入轴一侧观察, 输出轴位于右侧  T: 从输入轴一侧观察, 输出轴位于顶部 
注: 仅限GF3S型号, 空心轴以“H”表示	
(4) 出轴方向	仅限GF3S型号, 空心轴以“H”表示 YB: 手刹制动器, YB表示手刹制动器
(6) 接线盒方向	从电机尾部看, 法兰安装面朝左。G1: 左方向, G2: 右方向, G3: 上方向, G4: 下方向 (标准)
(9) 入线口方向	面向接线盒, 风扇罩朝右。U: 向上, D: 向下, F: 向前, B: 向后 (标准)

GF3系列接线盒方向 (从电机尾部看, 法兰安装面朝左)

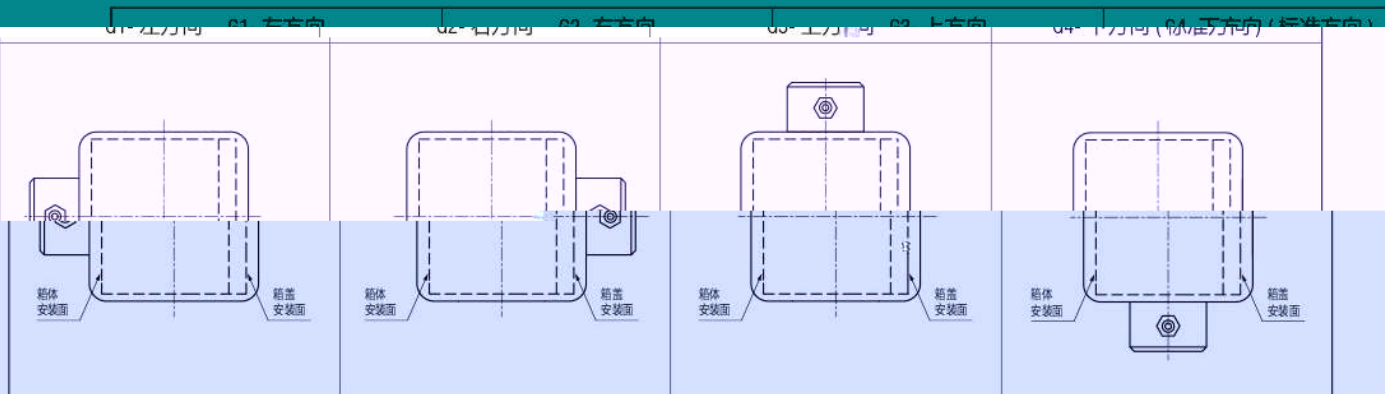

出线孔方向 (面向接线盒, 风扇罩朝右)

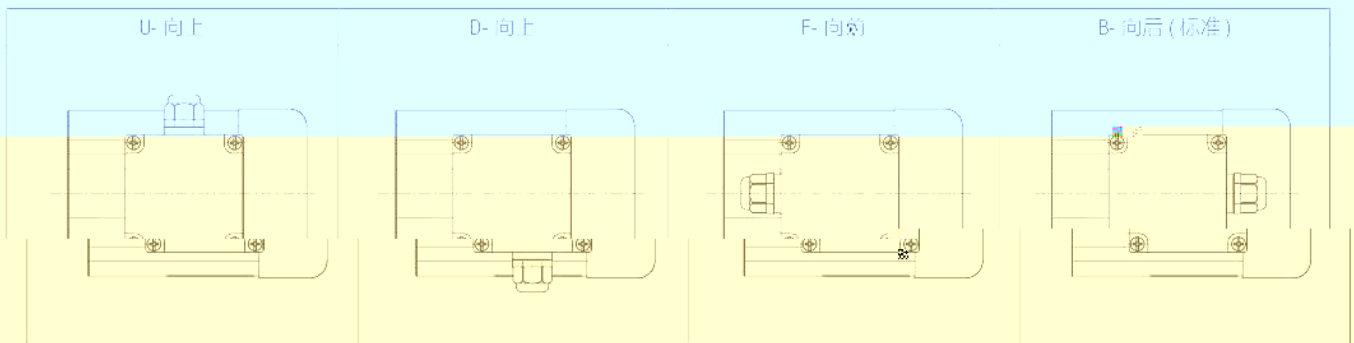

GF3 系列减速机 (直交轴)

机种、型号、标准机型构成表

标准机型构成表

GF3S [同心空心轴]



标准机型构成表

GF3F「同心实心轴」

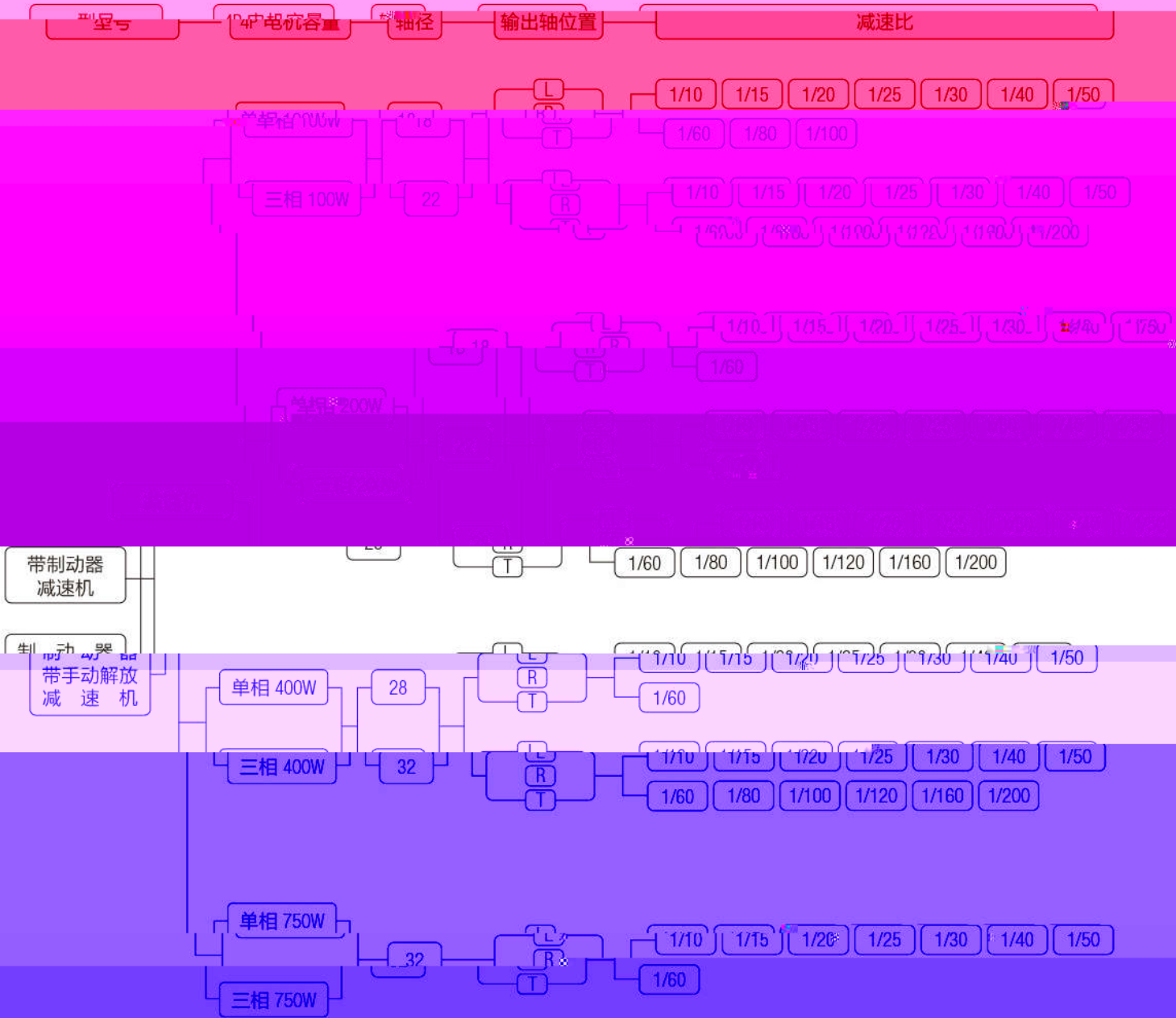

GF3 系列减速机 (直交轴)

性能表

GF3 型 GF3S [同心空心轴] 单相 / 三相 100W

GF3 型 GF3F [同心实心轴] 单相 / 三相 100W

电机参数

电机规格	功率 (W)	绝缘等级	保护方式	额定电压 (V)	频率 (Hz)	额定电流 (A)	额定运转速度 (rpm)	电容 (μF)
GF3	100	F	IP44	220	50	0.53	1860	48

减速扭矩列表

电机规格	1/50		30		25		2.6		1860		190		471		48	
	单相	三相	单相	三相	单相	三相	单相	三相	单相	三相	单相	三相	单相	三相	单相	三相
GF3-100	17.10	11.40	17.10	11.40	15.50	10.30	5.2	3.5	0.53	0.53	1180	120	294	30	30	30
GF3-150	1/15	100	7.7	0.79	1320	135	333	34	1/20	75	11	1.1	1470	150	373	38
GF3-200	1/25	60	12	1.2	1570	160	380	40	1/30	56	5.6	0.56	1670	160	380	40
GF3-300	1/40	37.5	16	1.6	1770	180	420	45	1/50	23	2.3	0.23	1970	200	460	48
GF3-400	1/60	25	25	2.5	1970	200	500	52	1/80	15.8	1.58	0.158	2170	220	540	56
GF3-500	1/100	15	15	1.5	2170	220	600	62	1/120	12.5	1.25	0.125	2370	240	620	65
GF3-600	1/160	9.4	9.4	0.94	2370	240	700	72	1/200	7.5	0.75	0.075	2570	260	700	72
GF3-700	1/200	7.5	7.5	0.75	2570	260	800	82	1/250	6	0.6	0.06	2770	280	800	82

注: 1. 在减速机轴与配合机械连接时使用弹性联轴器, 在启动时, 应考虑输入轴承受的冲击。

2. 行星轮的齿数为 GF3 的 1/50, 行星轴与轴径比为 1/50。

GF3 系列减速机 (直交轴)

参数及尺寸图

GF3 型 GF3S [同心空心轴] 单相 / 三相 100W

GF3 型 GF3F [同心实心轴] 单相 / 三相 100W

尺寸图

GF3F18R010-100-100

图 GF3-4

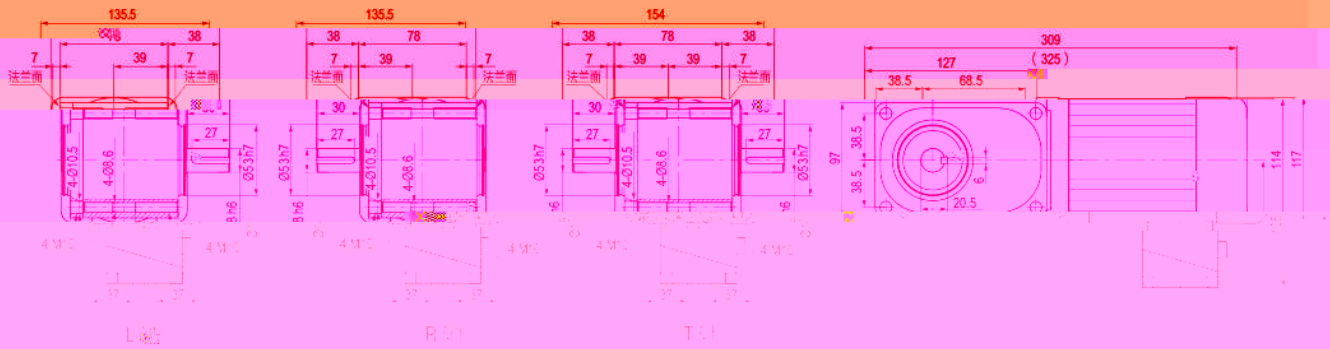

GF3F22R010-100-100

图 GF3-5

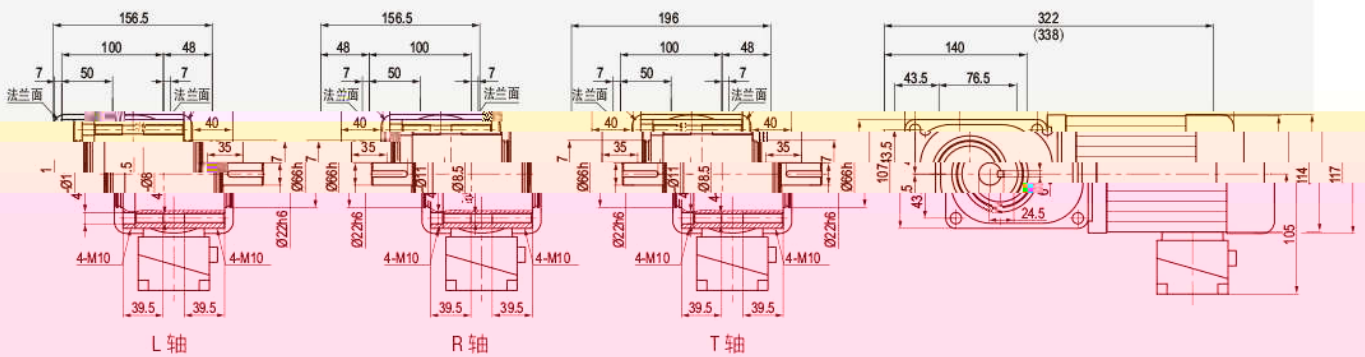

GF3F22R120-200-100

图 GF3-6

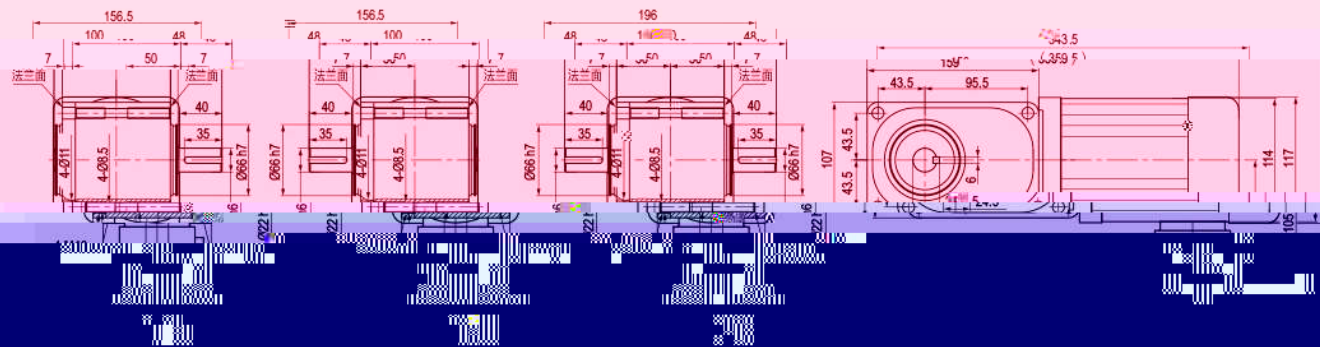

GF3 型 GF3S [同心空心轴] 单相 / 三相 200W

GF3 型 GF3F [同心实心轴] 单相 / 三相 200W

电机参数

电机规格	功率 (W)	绝缘等级	保护方式	电压 (V)	频率 (Hz)	额定电流 (A)	额定转速 (rpm)	电容 (μF)
单相 (持续额定 4 极)	200	B	全封闭或外扇全封闭	220 110	50 60	2.0 1.5	1400 1500	16
三相 (持续额定 4 极)	200	B	全封闭或外扇全封闭	380 400	50 60	0.87 0.75	1400 1500	16

减速机规格

减速机规格	1/50	30	55	5.6	2450	250	613	63					
1755	380	39	1760	25	67	68	2550	260	637	65	11	1.1	1520
175	429	44	1760	25	67	68	2550	260	637	65	11	1.1	1520
190	466	48	1760	25	67	68	2550	260	637	65	11	1.1	1520
502	51	502	51	502	51	502	51	502	51	502	51	502	51
527	54	527	54	527	54	527	54	527	54	527	54	527	54
576	59	576	59	576	59	576	59	576	59	576	59	576	59
67	69	2550	320	637	65	11	1.1	1520					
84	86	3090	320	785	80	1/15	100	17	1.7	1720			
105	10.7	3140	320	785	80	1/20	75	23	2.3	1860			
10	320	785	80	1/25	60	27	2.8	2070	20				
785	80	1/40	37.5	44	4.5	2300	23						
1/50	1.6	169	17.9	3140	320	1/60	9.4	169	17.9	3140			
1/200	7.5	184	18.8	3140	320	1/100	15						

注: 1. 在减速机轴与配合机械连接时使用链齿, 传送带, 齿轮时则应考虑输出轴容许 0.H.E.

2. 在 2 级及以上减速机时, 同心轴, 输入轴与输出轴, 空心轴, 输入轴

GF3 系列减速机 (直交轴)

参数及尺寸图

GF3 型 GF3S 「同心空心轴」单相/三相 200W
 GF3 型 GF3F 「同心实心轴」单相/三相 200W

尺寸图

GF3S20N010-60-200

图 GF3-7



GF3S25N010-60-200

图 GF3-8

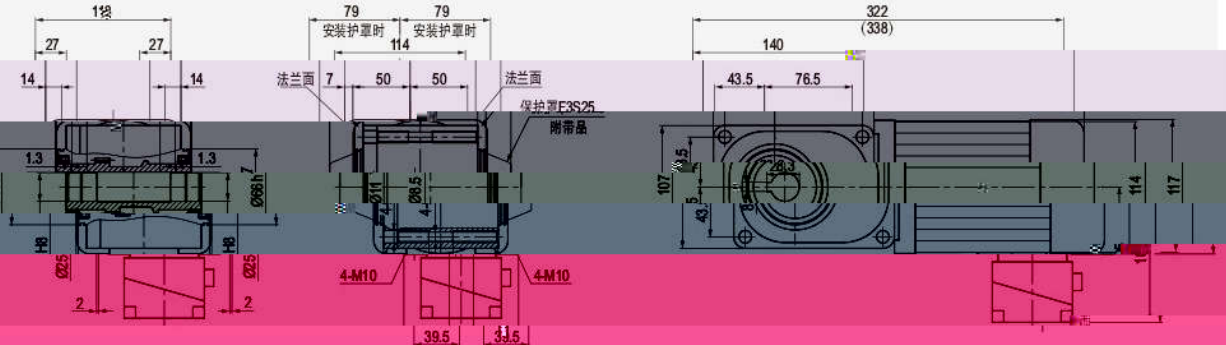

GF3S30N010-100-200

图 GF3-9

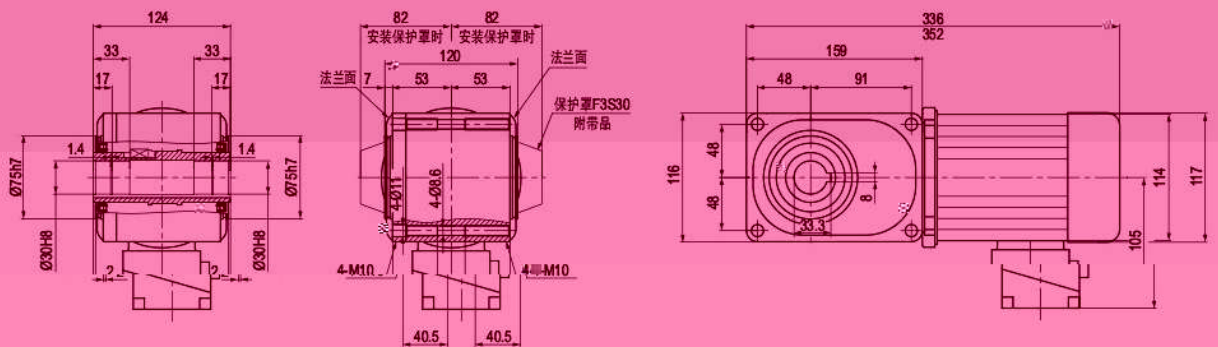

GF3 型 GF3S [同心空心轴] 单相 / 三相 200W

GF3 型 GF3F [同心实心轴] 单相 / 三相 200W

尺寸图

GF3S30N0120-200-200

图 GF3-10

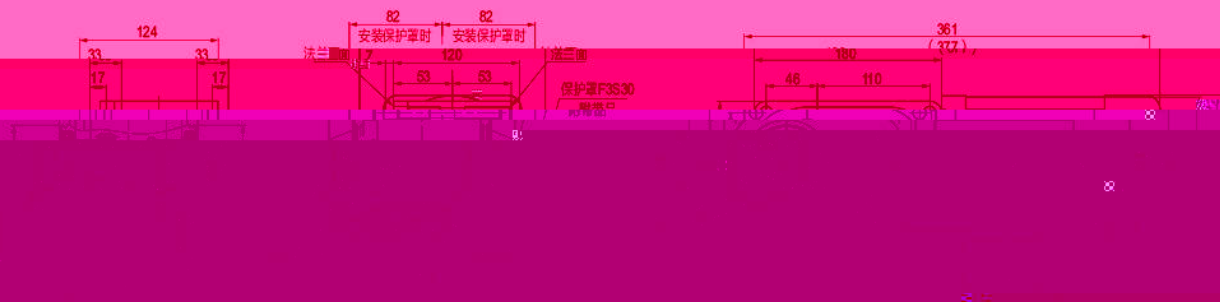

GF3F30N0120-200-200

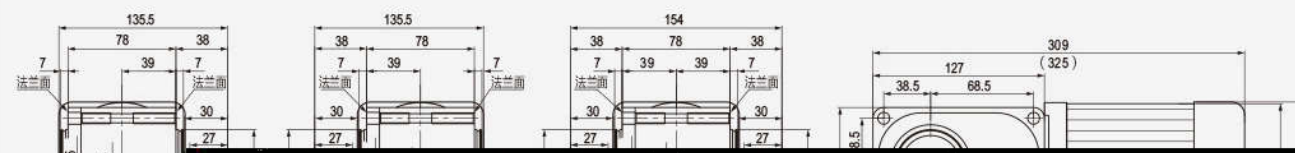

GF3S30N0120-200-200

图 GF3-12

GF3 型 GF3S [同心空心轴] 单相 / 三相 400W

GF3 型 GF3F [同心实心轴] 单相 / 三相 400W

电机参数

注: 1. 电机参数以 IEC 标准为准。2. 单相电机功率为 0.4kW。3. 三相电机功率为 0.4kW。

减速机阻力表

减速比	图 GF3-16				图 GF3-19				图 GF3-17				图 GF3-20			
	2160	2400	245	600	2840	290	711	73	2160	2400	245	600	2840	290	711	73
1/50									1/50							
1/60									1/60							
1/110									1/110							
4	2160	220	539	55					1/15	100	33	3				
4.5	2400	245	600	61					1/20	75	44					
6	2840	285	711	73					1/25	60	55					
6.5	3090	315	767	78					1/30	50	67					
7	3240	330	823	84					1/40	40	78					
8	3390	345	879	89					1/50	30	89					
9	3540	360	935	95					1/60	25	100					
10	3690	375	991	101					1/80	18.8	133					
12	4080	420	1111	113					1/100	15	169					
15	4500	450	1250	127					1/120	12.5	211					
20	5400	540	1500	153												
25	6300	630	1750	179												
30	7200	720	2000	205												
40	8640	864	2400	246												
50	10080	1008	2800	287												
60	11520	1152	3200	328												
75	13680	1368	3800	394												
100	16200	1620	4500	471												
150	21600	2160	6000	627												
200	27000	2700	7500	783												

注: 1. 在减速机轴与配合机械连接时使用键齿、传送带、齿轮时则应考虑输出轴端需 20mm 外长。
 2. 在制率余在 0.1 以内者若位率在 0.1 以内者, 输出轴中径(空心轴) 与轴身(实心轴) 的直径差。
 3. 括弧内的数值为 GF3F 系列实心轴的轴径。

GF3型 GF3S [同心空心轴] 单相/三相 400W

GF3型 GF3F [同心实心轴] 单相/三相 400W

尺寸图

GF3F28R010-60-400

图 GF3-18

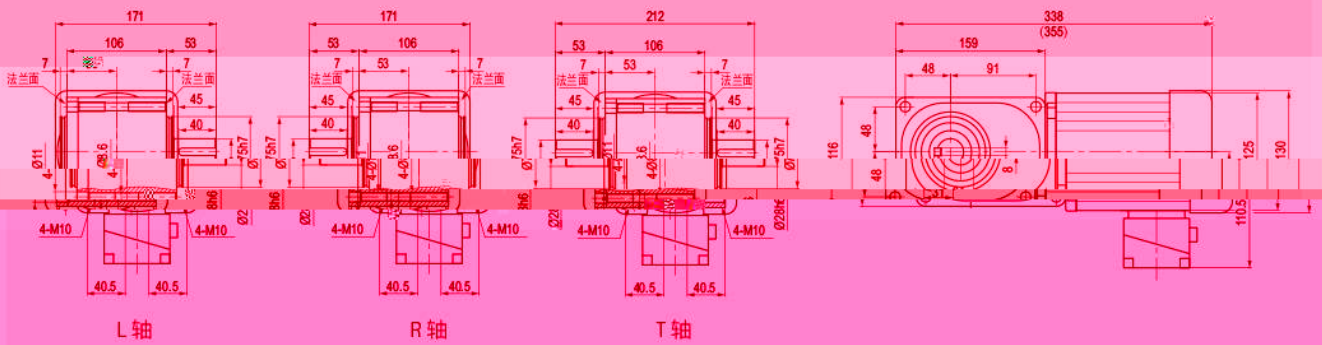

GF3F32R010-60-400

图 GF3-19

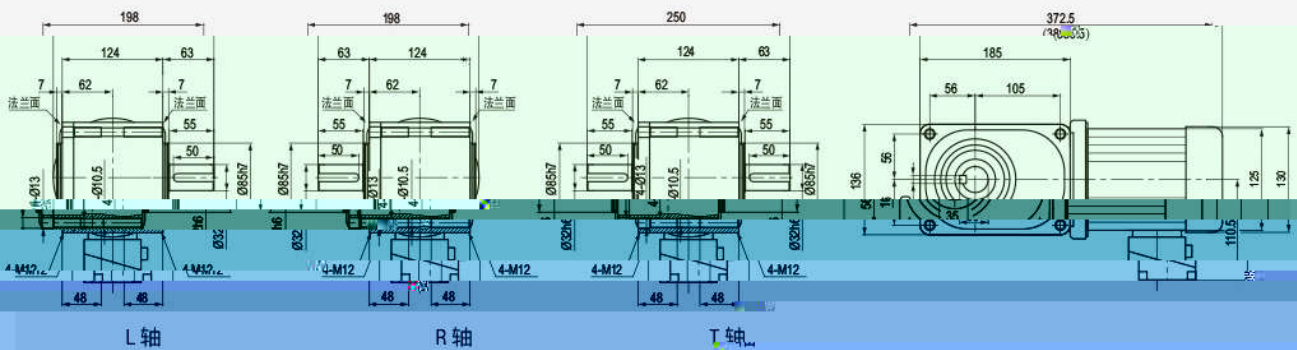

GF3F32R080-200-400

图 GF3-20

